

CS 6940EN

DIFFUSORE A COLONNA A DUE VIE

DESCRIZIONE

CS 6940EN è una colonna sonora a due vie compatta ed elegante che garantisce una elevata intelligibilità nella riproduzione del parlato, e quindi particolarmente adatta all'installazione in luoghi di culto, stazioni, metropolitane e molti altri ambienti. Le morsettiere di collegamento per i cavi antifiamma di ingresso e uscita sono in materiale ceramico. Un fusibile termico protegge l'integrità della linea audio in caso di calore elevato. Vite di messa a terra disponibile (se richiesto l'utilizzo). Adatto all'installazione sia indoor che outdoor grazie al grado di protezione IP66.

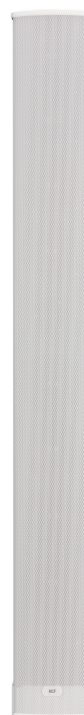

CARATTERISTICHE

- Otto altoparlanti fullrange da 3" con tweeter da 0.75".
- Potenza selezionabile (100 V): 40 W - 20 W - 10 W - 5 W - 2.5 W.
- 95 dB di sensibilità.
- Colore bianco RAL 9003.
- Corpo, griglia e staffa in alluminio.
- Connettore ceramico per ingresso e uscita.
- Fusibile termico di protezione.
- Grado di protezione IP66.

SPECIFICHE TECNICHE

Specifiche acustiche	Risposta in frequenza (-10dB)	140 Hz ÷ 20000 Hz
	Max SPL @ 1m	109 dB
	Max SPL @ 4m	97 dB
	Angolo di copertura orizzontale	194°
	Angolo di copertura verticale	30°
	Sensibilità del sistema	95 dB
	Sensibilità del sistema 1W @ 4 m	83 dB
Sezione di potenza	Amplificazione	Full Range
	Potenza	40 W
	Potenza di picco	160 W PEAK
	Protezioni	Thermal fuse
	Amplificatori raccomandati	DXT 3000, DXT 4000, DXT 7000
Trasduttori	Tweeter a cupola	1 x 0.75"
	Fullrange	8 x 3.0"
Sezione Input/Output	Connettori in ingresso	Ceramic screw terminals
	Connessioni di uscita	Ceramic screw terminals
	Trasformatore a Tensione Costante	70/100 V
	Selettore di potenza 1	40 W - 250 ohm
	Selettore di potenza 2	20 W - 500 ohm
	Selettore di potenza 3	10 W - 1000 ohm
	Selettore di potenza 4	5 W - 2000 ohm
Selettore di potenza 5	2.5 W - 4000 ohm	
Conformità agli standard	Grado di protezione IP	IP 66
	Standard di sicurezza	CE compliant
	Certificato EN54-24	Yes
	Numero CPR:	1488-CPR-0490/W
Specifiche fisiche	Colore	White - RAL 9003
Dimensioni	Altezza	995 mm / 39.17 inches
	Larghezza	114 mm / 4.49 inches
	Profondità	96 mm / 3.78 inches
	Peso	7 kg / 15.43 lbs
Informazioni di spedizione	Altezza imballaggio	200 mm / 7.87 inches
	Larghezza imballaggio	1090 mm / 42.91 inches
	Profondità imballaggio	170 mm / 6.69 inches
	Peso imballaggio	8.4 kg / 18.52 lbs



CODICE

- **13100005**
CS 6940EN

EAN 8024530013684

DRAWINGS

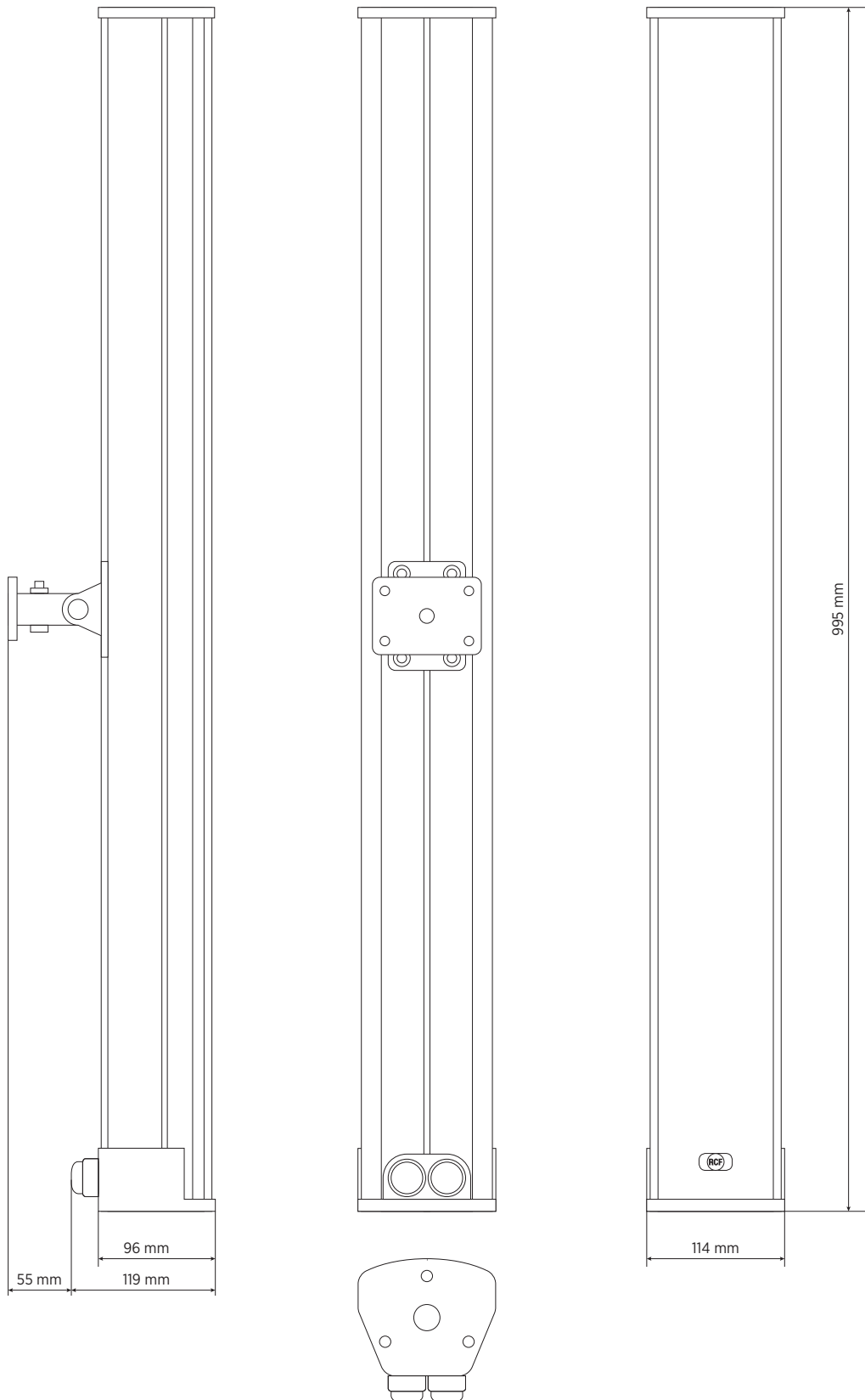

SCHEMATICS

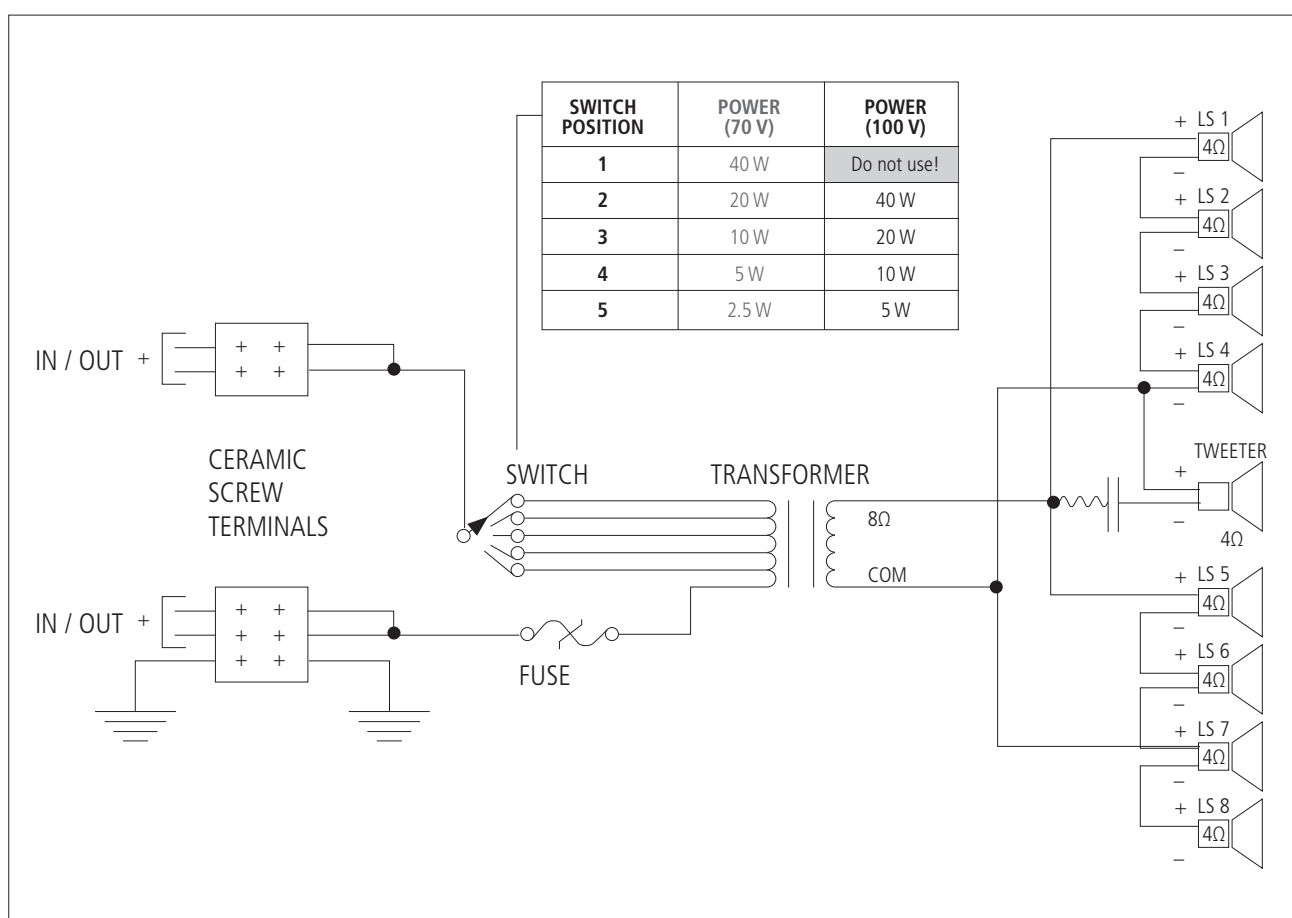

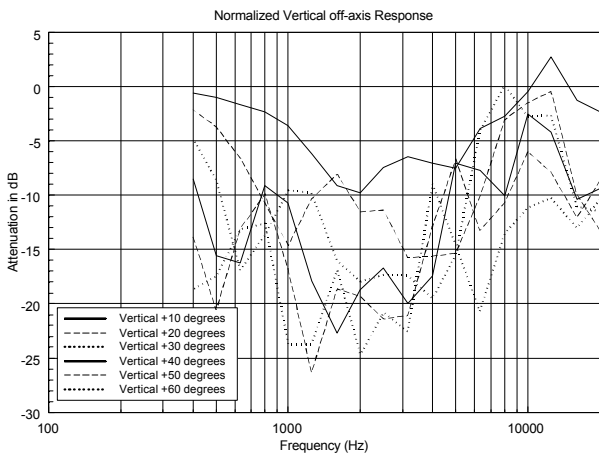
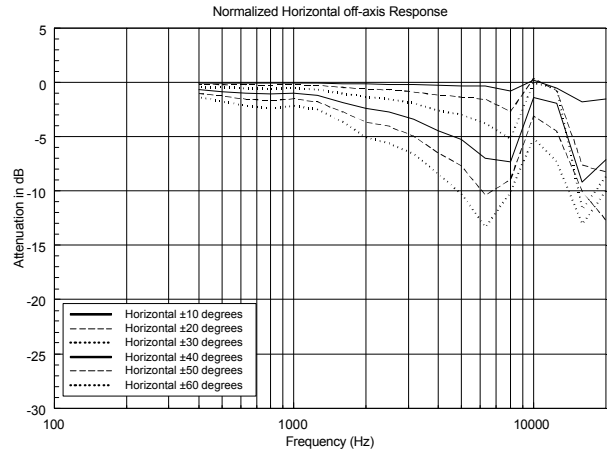
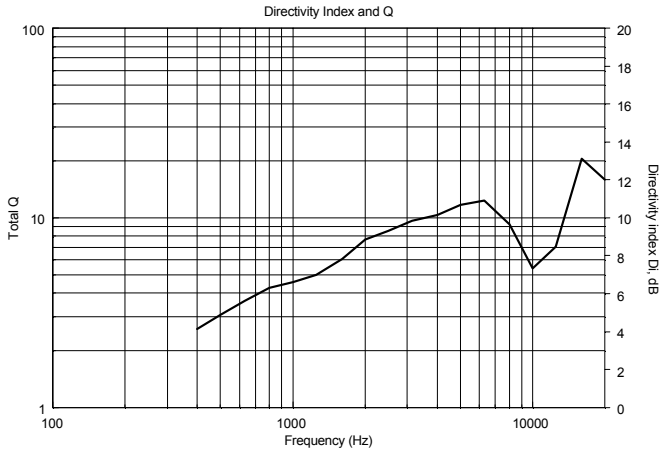
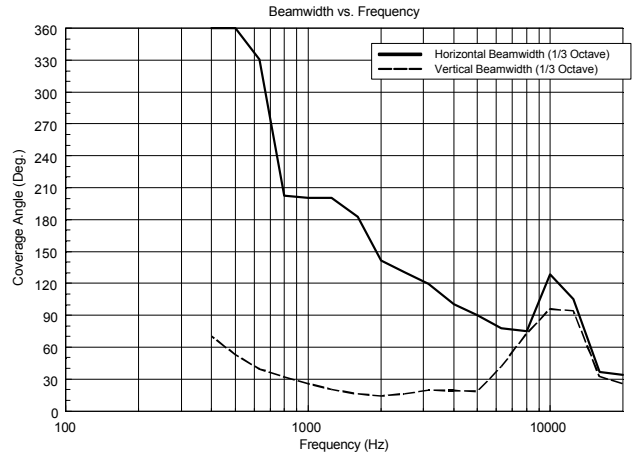

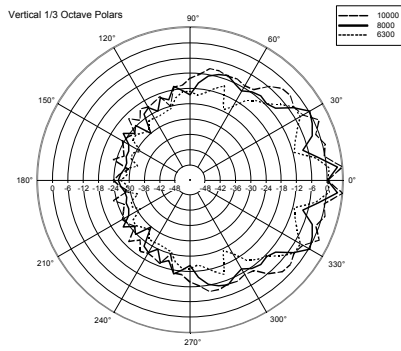
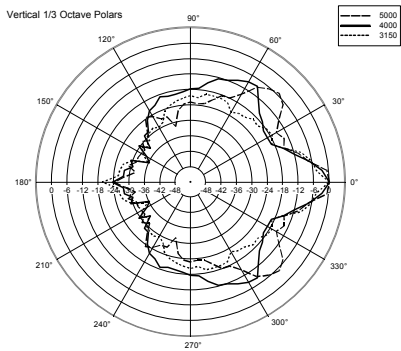
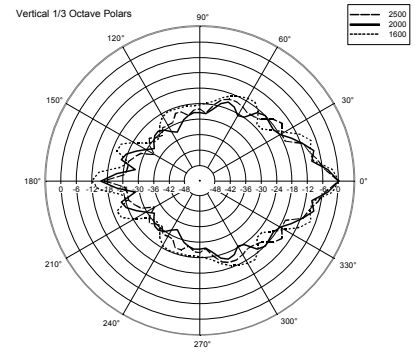
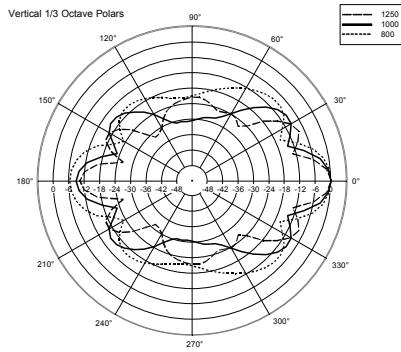
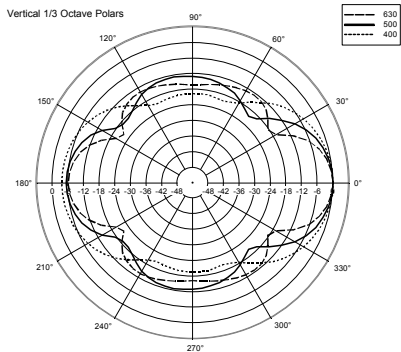
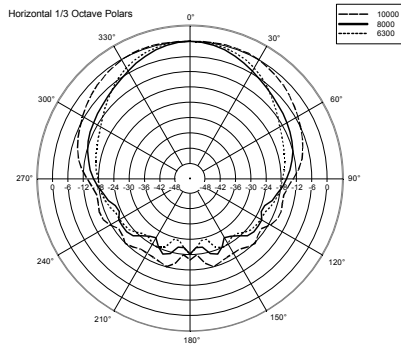
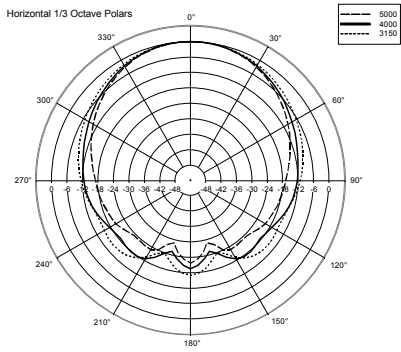
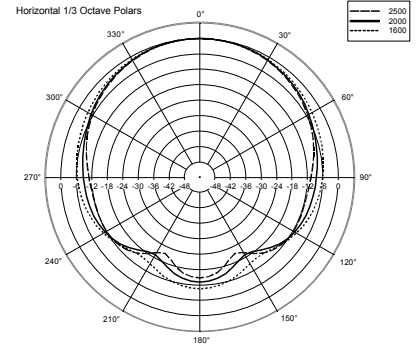
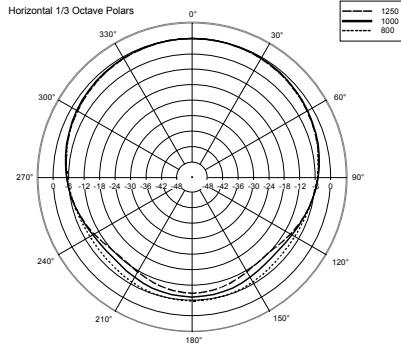
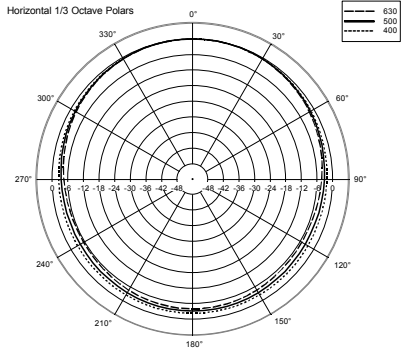



ACCESSORI

NOTE

NESSUNA SALVAGUARDIA è NECESSARIA nel caso di PERSONA AVVERTITA per tensioni AUDIO fino a 120V. Costituiscono avvertimento i simboli di attenzione riportati nei pressi dei morsetti di collegamento. Nel caso di tensioni AUDIO fino a 71V non è nemmeno necessario apporre il simbolo di attenzione.

Relativamente alla messa a terra degli involucri metallici dei diffusori equipaggiati con trasformatore di linea audio e utilizzati per la diffusione sonora con sistema di distribuzione tramite amplificatori a "tensione costante" che usano uscite a 70,7V oppure 100V senza un riferimento a massa o a terra, a meno di particolari norme di impiantistica che lo richiedano, non si rende necessario il collegamento dell'involucro del diffusore che include altoparlante, trasformatore, filtri passivi vari etc., alla terra di protezione (rif.to EN 62368-1 item 4.3.2.2).
