

MQ 100L

PARLANTE DE COLUMNA DE TRES VÍAS

DESCRIPCIÓN

El MQ 100L (disponible en blanco y negro) es un altavoz de columna de 3 vías que proporciona un sonido natural de alta fidelidad, tanto para voz como música, adecuado para sistemas de sonido que tienen altavoces fijos donde el entorno es acústicamente crítico o con limitaciones arquitectónicas.

Su amplio ángulo de cobertura horizontal (180°) y la dispersión vertical (60°) permiten una reproducción correcta del sonido en un espacio amplio, con el fin de limitar las retroalimentaciones y mejorar la directividad del sonido, lo cual por ejemplo es importante, en salas con tiempos de reverberación largos.

Los accesorios de montaje están incluidos. Estos han sido diseñados para mantener la columna lo más cerca posible de la pared y simplificar la instalación.

Su ángulo de inclinación se puede elegir entre 0° -5° -10°.

La dispersión vertical de 60° es asimétrica: Su diferencia es entre 20° hacia arriba y 40° hacia abajo. De hecho, el eje de dispersión vertical ya está inclinado 10° hacia abajo, por lo que no es necesario inclinar la columna de



CARACTERÍSTICAS

- Dos woofers de 3.5", dos medios de 3.5" y dos tweeters de 0.75"
- Selector de corriente (100 V): 40 W - 20 W - 10 W - 5 W
- Sensibilidad de 93dB
- Color blanco RAL 9016 y negro RAL 9005

ESPECIFICACIONES

Especificaciones acústicas

Respuesta en frecuencia (-10 dB):	130 Hz ÷ 20000 Hz
SPL máx. a 1 m (dB):	112 dB
Ángulo de cobertura horizontal (°):	180°
Ángulo de cobertura vertical (°):	60°
Sensibilidad del sistema (dB):	93 dB

Sección de potencia

Impedancia nominal (ohmio):	16 ohm
Manejo de potencia:	80 W RMS
Manejo de potencia pico:	320 W PEAK
Amplificador recomendado:	160 W
Protecciones:	PTC on tweeter
Frecuencias de cruce:	2000 Hz

Transductores

Tweeter de domo:	2 x 0.75"
Rango medio:	2 x 3.5"
Altavoz de bajos:	2 x 3.5"

Sección de entrada/Sección de salida

Conectores de entrada:	Euroblock
Conectores de salida:	Euroblock
Transformador de voltaje constante:	100 V
Selección de potencia 1:	40 W - 250 ohm
Selección de potencia 2:	20 W - 500 ohm
Selección de potencia 3:	10 W - 1000 ohm
Selección de potencia 4:	5 W - 2000 ohm

Cumplimiento estándar

Certificado CE:	Yes
-----------------	-----

Especificaciones físicas

Material del gabinete/de la caja:	Plastic
Hardware:	Wall mount bracket
Rejilla:	Steel
Color:	White - RAL 9016, Black - RAL 9005

Tamaño

Altura:	500 mm / 19.69 inches
Ancho:	120 mm / 4.72 inches
Profundidad:	167 mm / 6.57 inches
Peso:	2.73 kg / 6.02 lbs

Informaciones de envío

Altura de paquete:	550 mm / 21.65 inches
Anchura de paquete:	180 mm / 7.09 inches
Profundidad de paquete:	180 mm / 7.09 inches
Peso de paquete:	4.8 kg / 10.58 lbs



CÓDIGO DE ARTÍCULO

- **13000187**

MQ 100L W

White - RAL 9016

EAN 8024530006570

- **13000186**

MQ 100L B

Black - RAL 9005

EAN 8024530006563

DRAWINGS

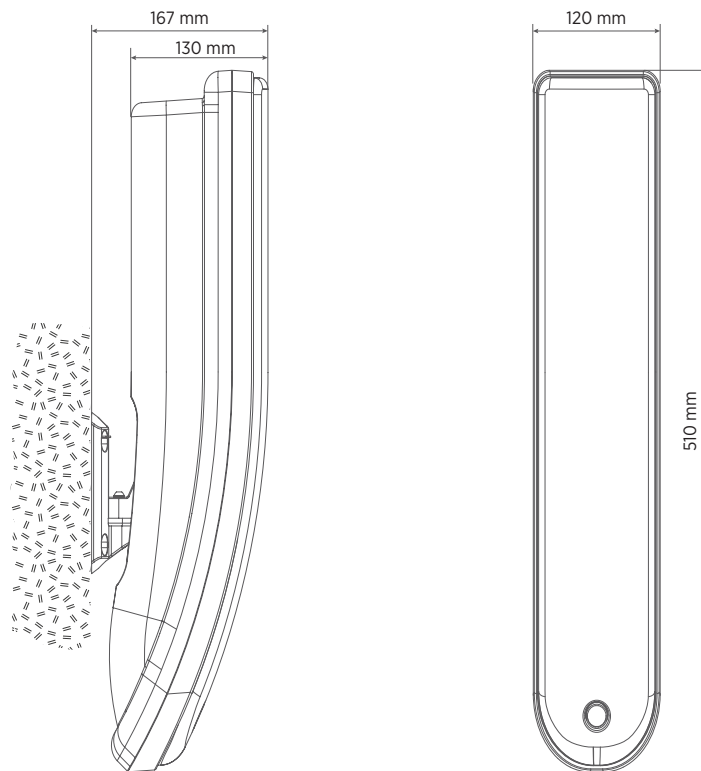

INSTALLATION

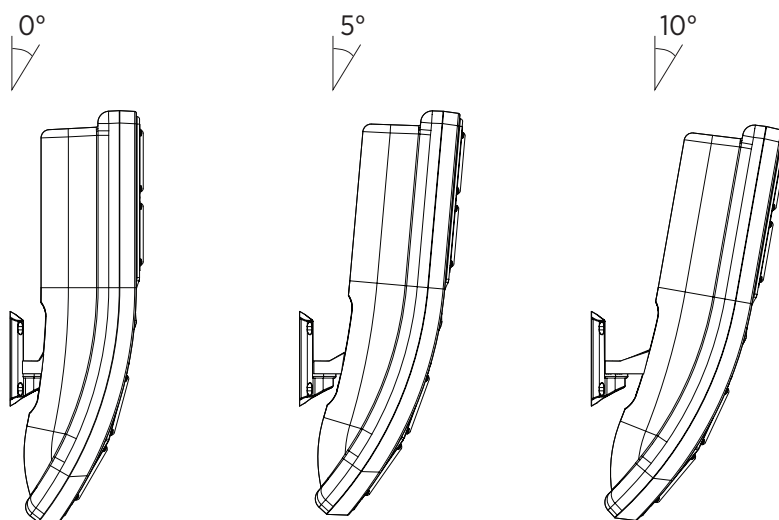

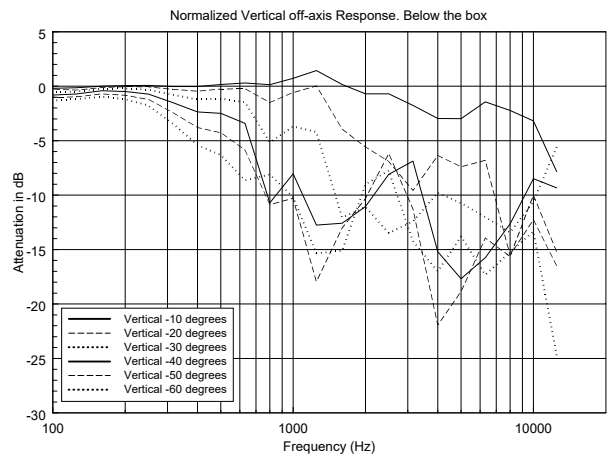
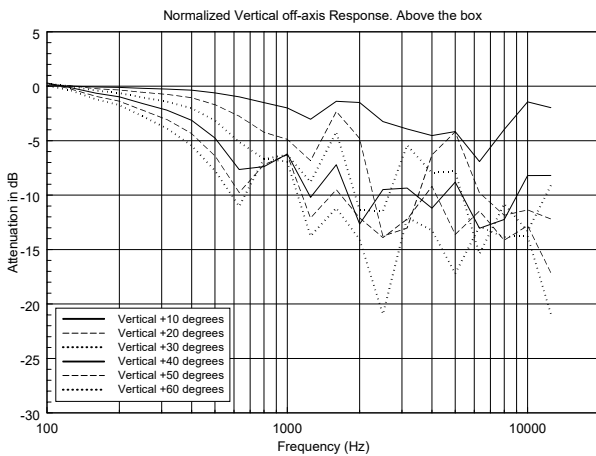
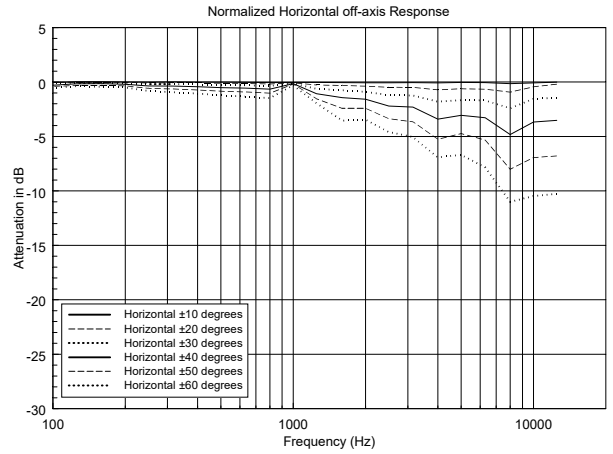
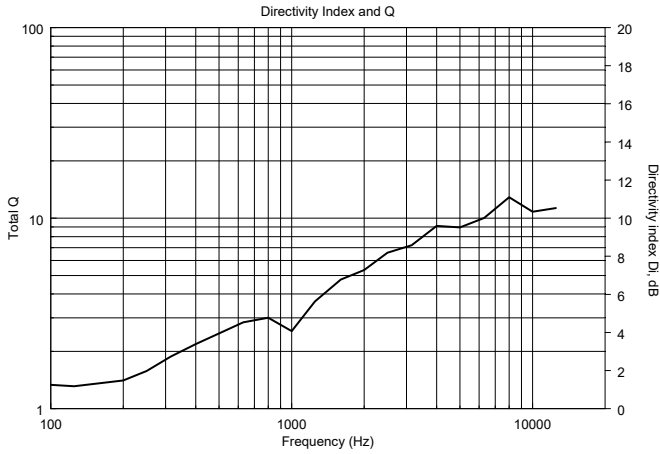
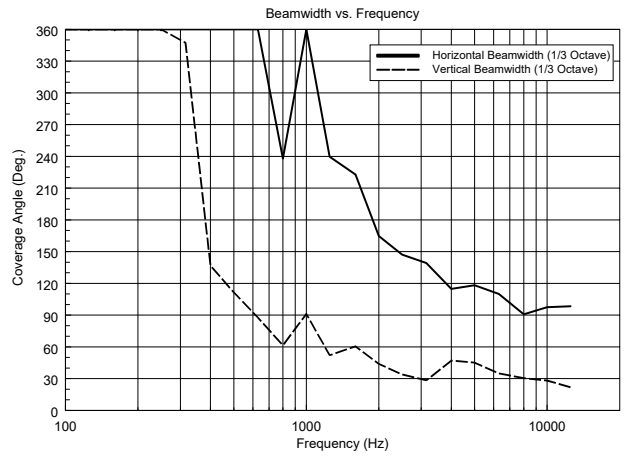
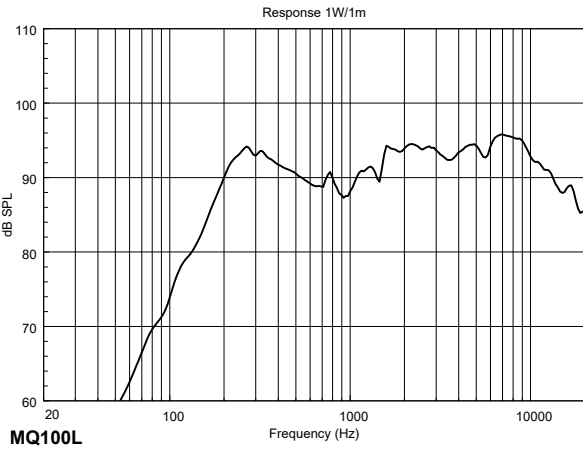

HORIZONTAL 1/3 POLAR PLOT

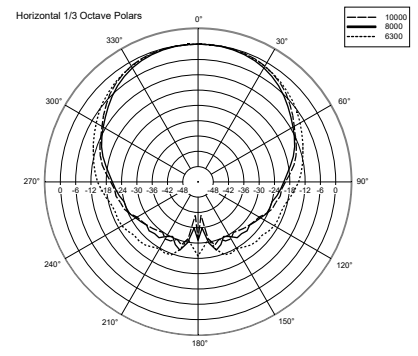
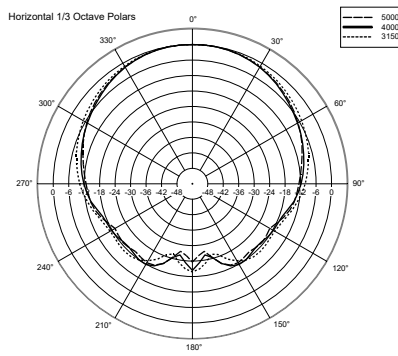
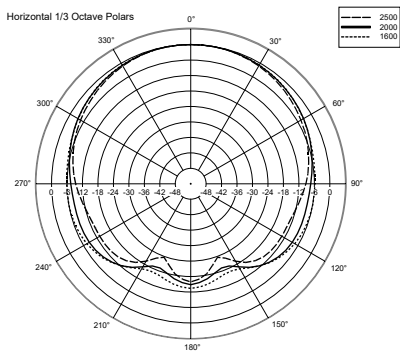
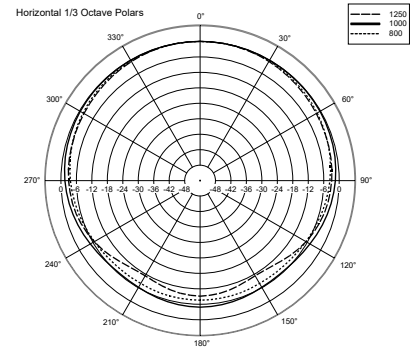
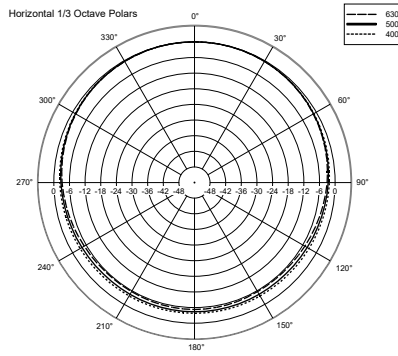
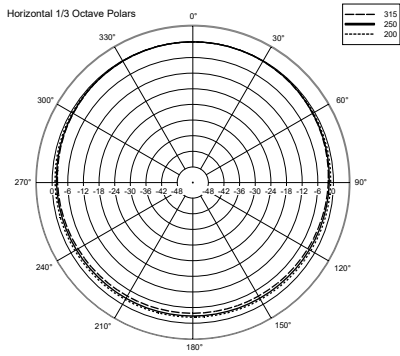

VERTICAL 1/3 POLAR PLOT

