

# P 2110T

## DIFFUSORE DUE VIE COASSIALE IMPERMEABILE

### DESCRIZIONE

Il P 2110T è un diffusore coassiale a due vie full-range ad ampia dispersione. Resistente alle intemperie e ai raggi UV, è adatto ad applicazioni professionali in interni o esterni. Il diffusore può essere installato singolarmente o accoppiato in configurazioni array. Il trasduttore per le basse frequenze è un woofer da 10". La sezione delle alte frequenze è servita da un driver a compressione RCF Precision da 1,5" montato centralmente nella gola del driver LF e caricato su una tromba CMD a direttività costante per una dispersione ampia e uniforme. Il P 2110T è dotato di un trasformatore di linea selezionabile per applicazioni 70 - 100 volt, crossover LICC integrato e Active Mosfet Compression Driver Protection (AMCDP). Il cabinet monoblocco rotostampato è protetto dai raggi UV e soddisfa i requisiti IP-55. Sono inclusi inserti in ottone M10 (12x) e una staffa a U in acciaio inossidabile 316P resistente alla corrosione con distanziali (2x) per il montaggio a 90°. La griglia frontale in alluminio è verniciata a polvere con protezione interna idrorepellente. La placca con logo è girevole.



### CARATTERISTICHE

- 200 W RMS di potenza
- 124 dB max SPL
- Risposta in frequenza 95 ÷ 20000 Hz
- Woofer da 10", 2.5" di bobina
- Compression driver da 1.5" di bobina
- Direttività costante 90° x 40°
- Cabinet IP 55 resistente ai raggi UV
- Griglia in alluminio
- Staffa in acciaio inossidabile AISI 316L
- Trasformatore di linea 100V integrato

## SPECIFICHE TECNICHE

<b>Specifiche acustiche</b>	Risposta in frequenza (-10dB)	95 Hz ÷ 20000 Hz
	Max SPL @ 1m	124 dB
	Angolo di copertura orizzontale	90°
	Angolo di copertura verticale	40°
	Indice di direttività Q	11
	Sensibilità del sistema	95 dB
<b>Sezione di potenza</b>	Amplificazione	Full Range
	Impedenza nominale	16 ohm
	Potenza	200 W
	Potenza di picco	800 W PEAK
	Protezioni	Dynamic active mosfet
	Frequenza di crossover	2000 Hz
<b>Trasduttori</b>	Driver a compressione	1.0", 1.5" v.c
	Woofers	Coaxial 10", 2.5" v.c
<b>Sezione Input/Output</b>	Connettori in ingresso	Neoprene Cable
	Trasformatore a Tensione Costante	100 V
	Selettore di potenza 1	60 W - 167 ohm
	Selettore di potenza 2	30 W - 333 ohm
	Selettore di potenza 3	15 W - 667 ohm
<b>Conformità agli standard</b>	Grado di protezione IP	IP 55
	Standard di sicurezza	CE compliant
<b>Specifiche fisiche</b>	Hardware	12 x M8 inserts + U-brackets and pair of spacers
	Colore	Grey
<b>Dimensioni</b>	Altezza	350 mm / 13.78 inches
	Larghezza	350 mm / 13.78 inches
	Profondità	320 mm / 12.6 inches
	Peso	13.4 kg / 29.54 lbs
<b>Informazioni di spedizione</b>	Altezza imballaggio	400 mm / 15.75 inches
	Larghezza imballaggio	370 mm / 14.57 inches
	Profondità imballaggio	370 mm / 14.57 inches
	Peso imballaggio	16.3 kg / 35.94 lbs

## CODICE

- **13000125**

P 2110T

EAN 8024530008246

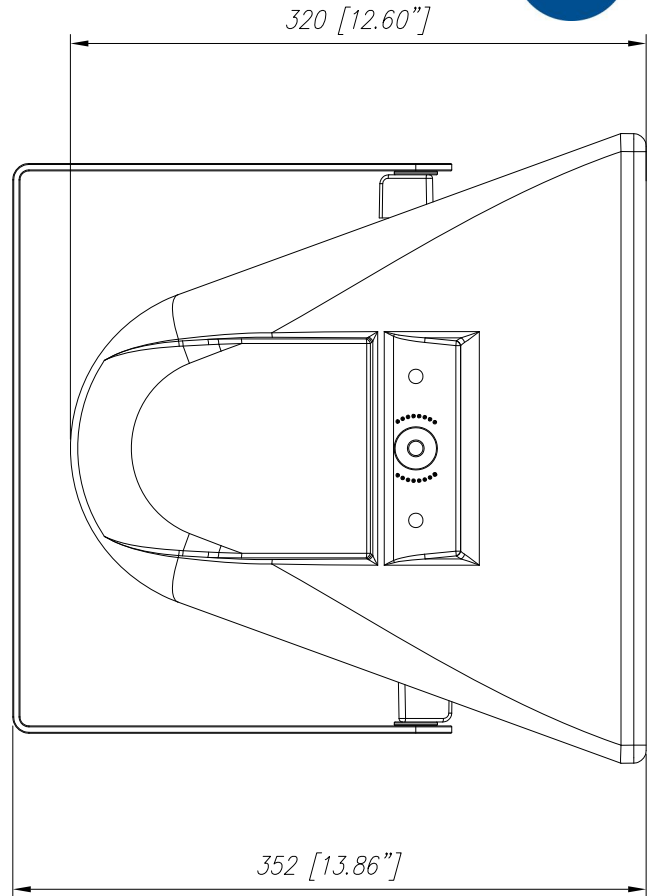
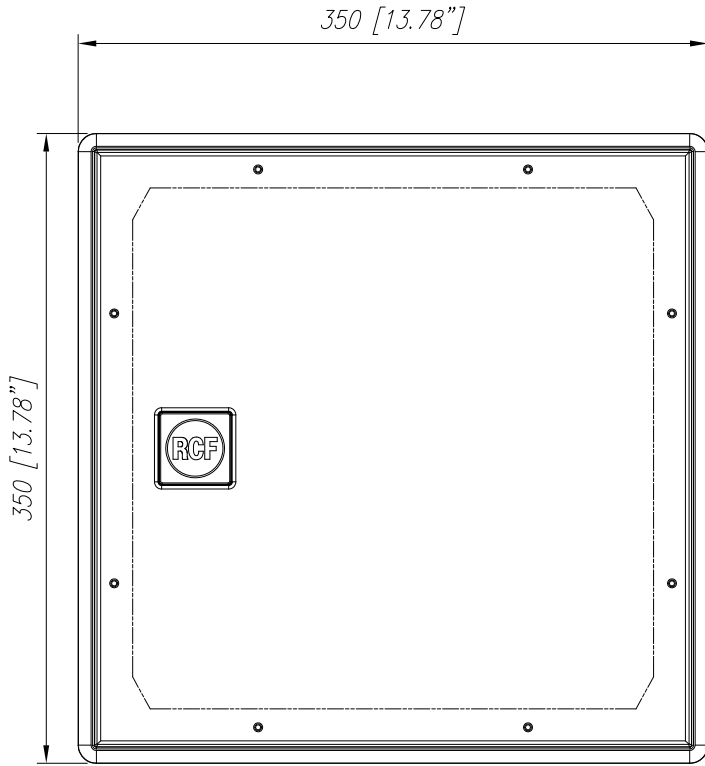

P2110

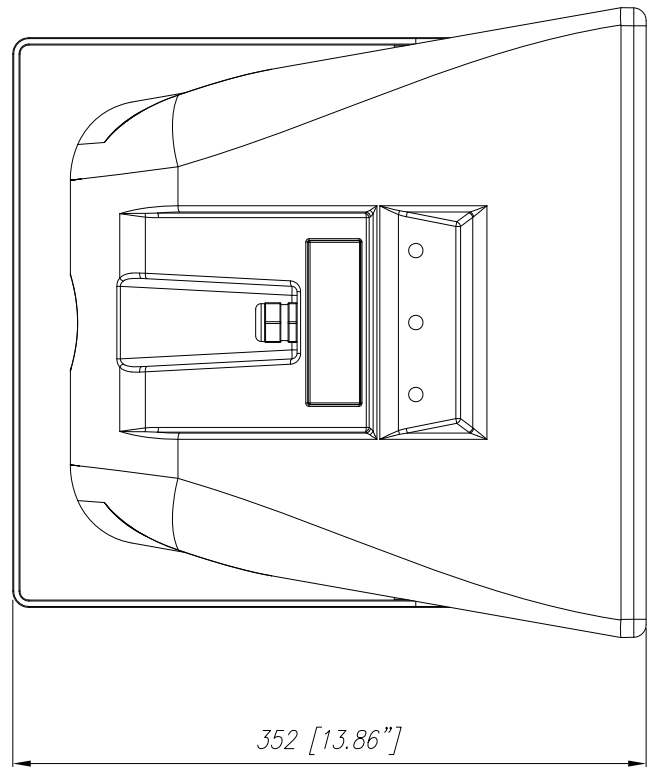

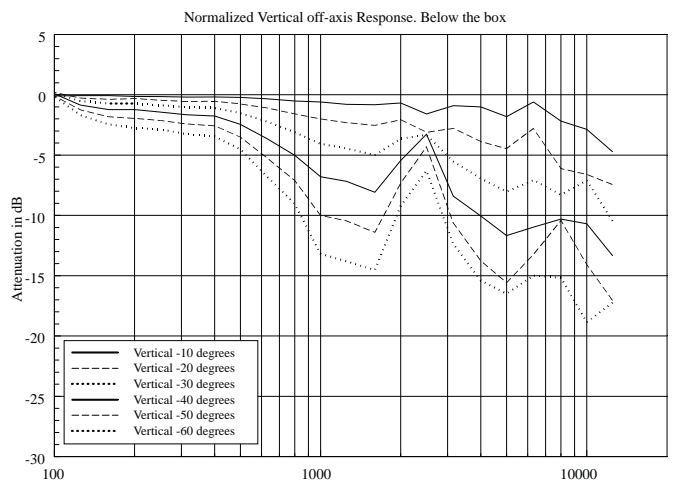
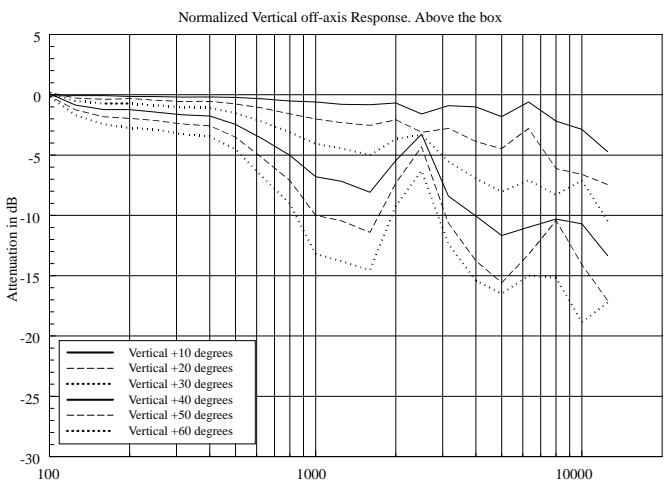
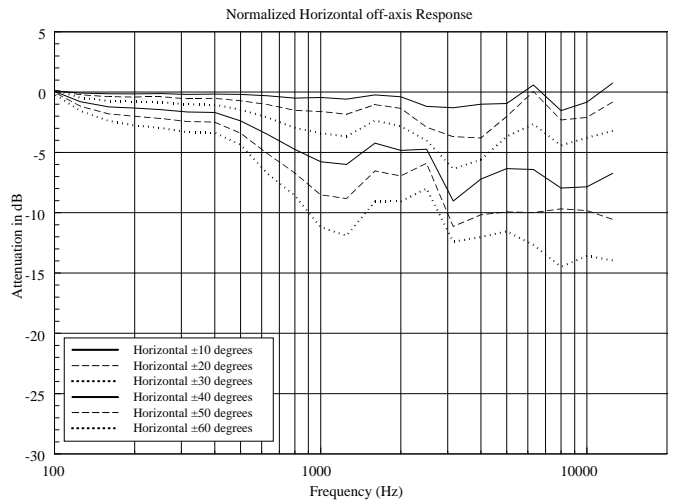
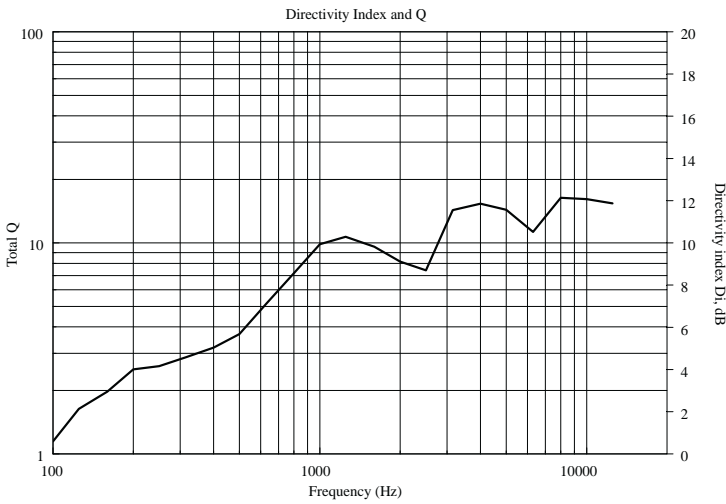
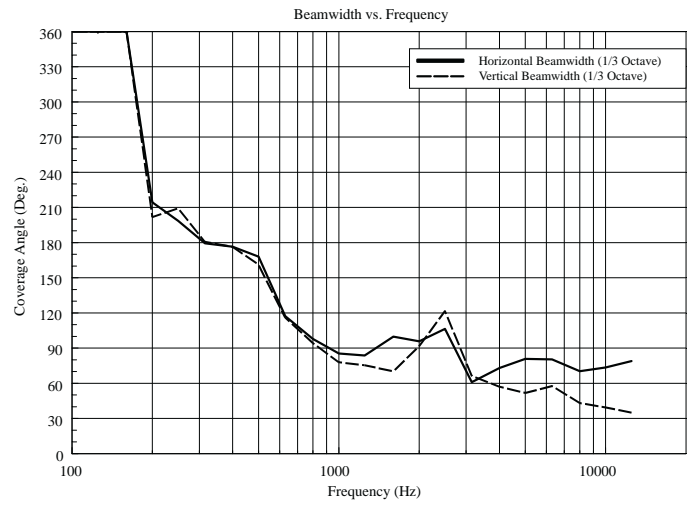
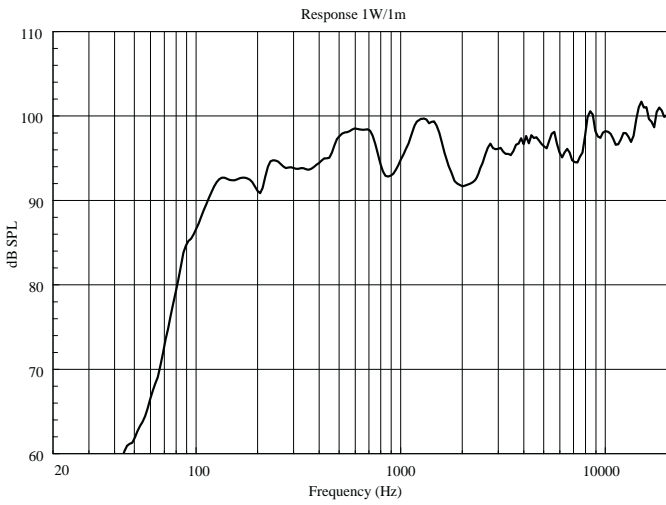

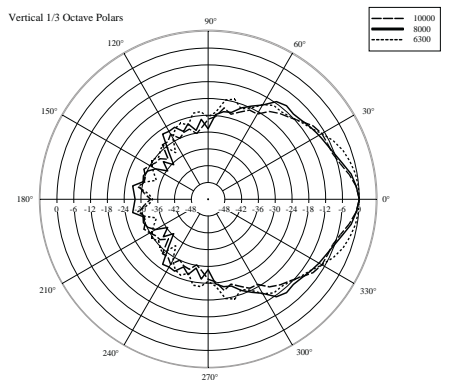
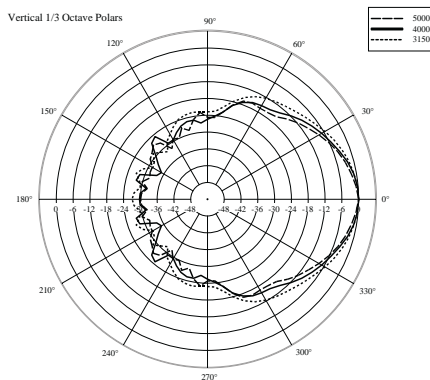
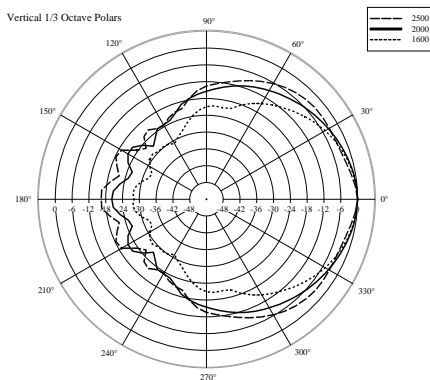
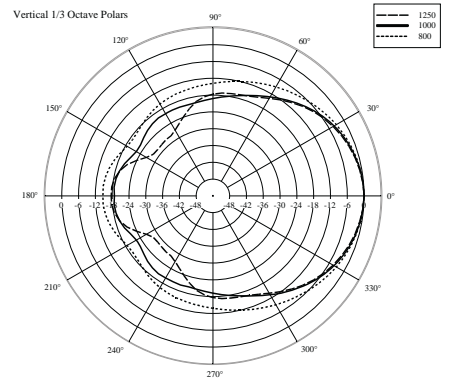
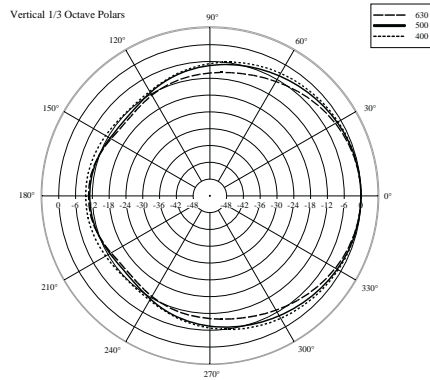
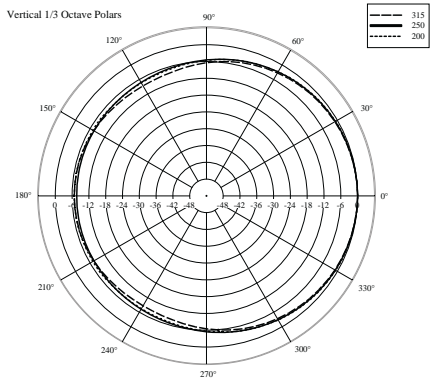
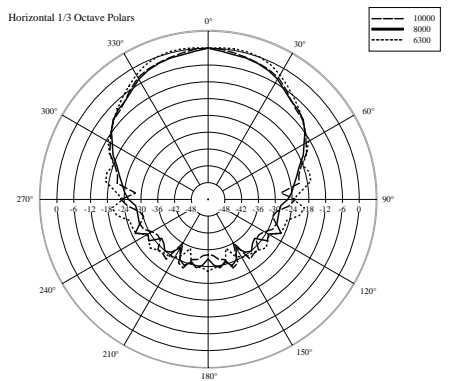
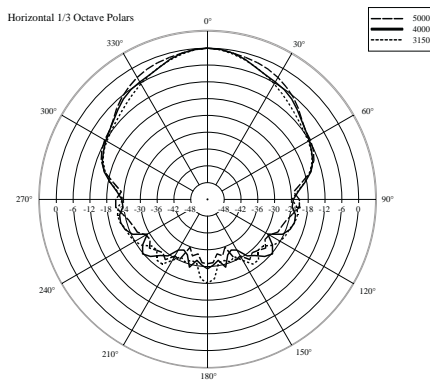
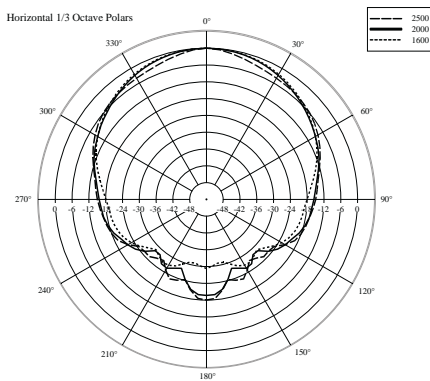
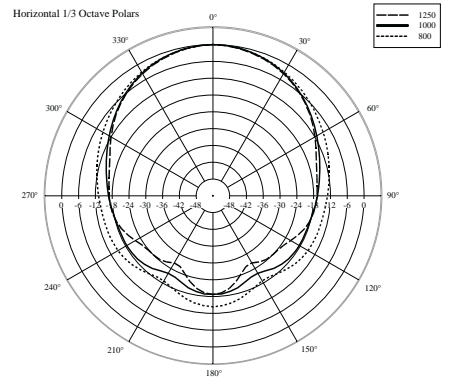
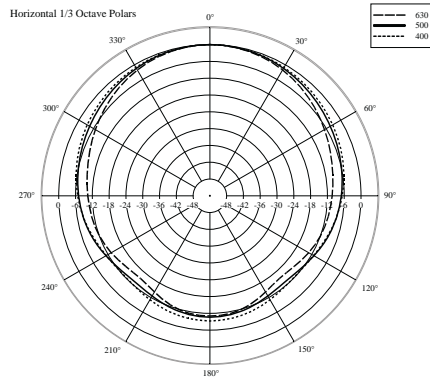
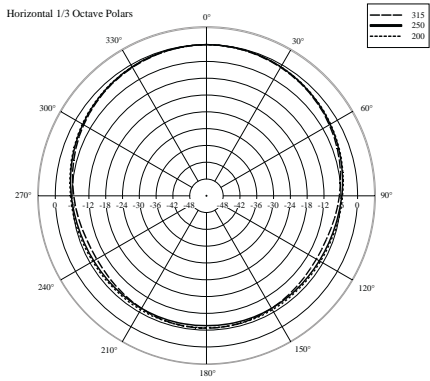

**ACCESSORI**



AC P10 A-BR CLUSTER BRACKETS FOR P2110

CODICE

**13360095**

EAN:

8024530006112

---