

MQ 100L

COLONNA SONORA A TRE VIE

DESCRIZIONE

Il diffusore acustico MQ 100L (disponibile in nero e in bianco) è una colonna sonora 3 vie progettata per ottenere una riproduzione naturale e fedele sia del parlato sia della musica, ideale per sistemi ad installazione fissa dei diffusori, dove l'acustica dell'ambiente è critica o vi sono particolari vincoli architettonici. L'ampio angolo di copertura (180°) e la dispersione verticale (60°) permettono la corretta riproduzione del suono in spazi ampi, onde ridurre la possibilità di inneschi ("feedback") e migliorare la direttività del suono in ambienti molto riverberanti.

Gli accessori per il montaggio sono inclusi. Questi sono stati progettati per fissare la colonna il più vicino possibile al muro e per semplificarne l'installazione. L'angolo di inclinazione può essere scelto tra 0° - 5° - 10°. La dispersione verticale a 60° è asimmetrica, essendo la differenza tra 20° verso l'alto e 40° verso il basso. Il centro della copertura è, di fatto, già angolato a 10° verso il basso, permettendo così una minore inclinazione della colonna.



CARATTERISTICHE

- 2 woofer da 3.5", 2 midrange da 3.5" e 2 tweeter da 0.75"
- Potenza selezionabile (100 V): 40 W - 20 W - 10 W - 5 W
- 93 dB di sensibilità
- Colore bianco RAL 9016 e nero RAL 9005
- Corpo in plastica, griglia in acciaio

SPECIFICHE TECNICHE

Specifiche acustiche

Risposta in Frequenza (-10dB):	130 Hz ÷ 20000 Hz
Max SPL @ 1m (dB):	112 dB
Angolo di copertura orizzontale (*):	180°
Angolo di copertura verticale (*):	60°
Sensibilità del sistema (dB)	93 dB

Sezione di potenza

Impedenza Nominale (ohm):	16 ohm
Potenza:	80 W RMS
Potenza di Picco:	320 W PEAK
Amplificatore Raccomandato	160 W
Protezioni:	PTC on tweeter
Frequenze Crossover:	2000 Hz

Trasduttori

Tweeter a Cupola:	2 x 0.75"
Midrange:	2 x 3.5"
Woofers:	2 x 3.5"

Sezione Input/Output

Connettori in ingresso:	Euroblock
Connessioni di uscita:	Euroblock
Trasformatore a Tensione Costante	100 V
Selettore di potenza 1:	40 W - 250 ohm
Selettore di potenza 2:	20 W - 500 ohm
Selettore di potenza 3:	10 W - 1000 ohm
Selettore di potenza 4:	5 W - 2000 ohm

Conformità agli standard

Marchio CE:	Yes
-------------	-----

Specifiche fisiche

Materiale Cabinet/Case:	Plastic
Hardware:	Wall mount bracket
Griglia:	Steel
Colore:	White - RAL 9016, Black - RAL 9005

Dimensioni

Altezza:	500 mm / 19.69 inches
Larghezza:	120 mm / 4.72 inches
Profondità:	167 mm / 6.57 inches
Peso:	2.73 kg / 6.02 lbs

Informazioni di spedizione

Altezza imballaggio:	550 mm / 21.65 inches
Larghezza imballaggio:	180 mm / 7.09 inches
Profondità imballaggio:	180 mm / 7.09 inches
Peso imballaggio:	4.8 kg / 10.58 lbs

CODICE

- **13000187**

MQ 100L W

White - RAL 9016

EAN 8024530006570

- **13000186**

MQ 100L B

Black - RAL 9005

EAN 8024530006563

DRAWINGS

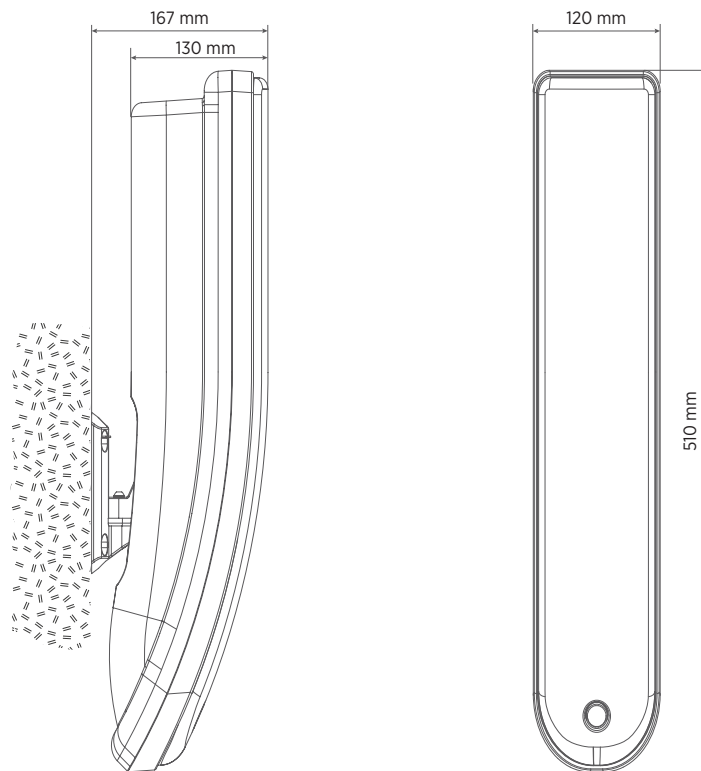

INSTALLATION

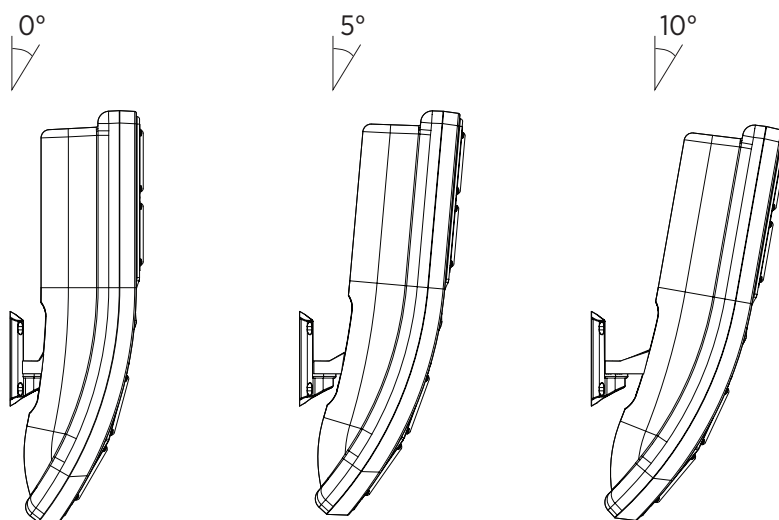

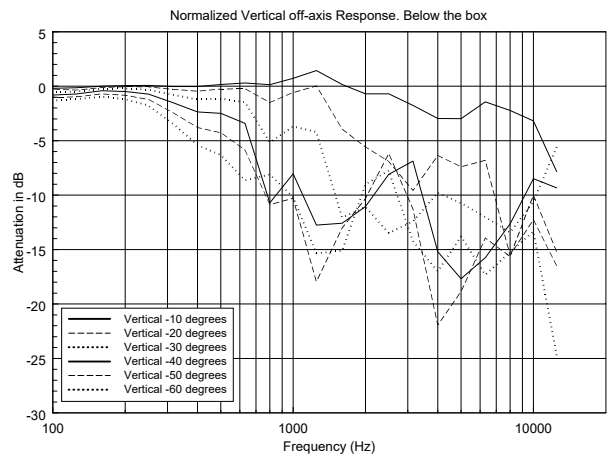
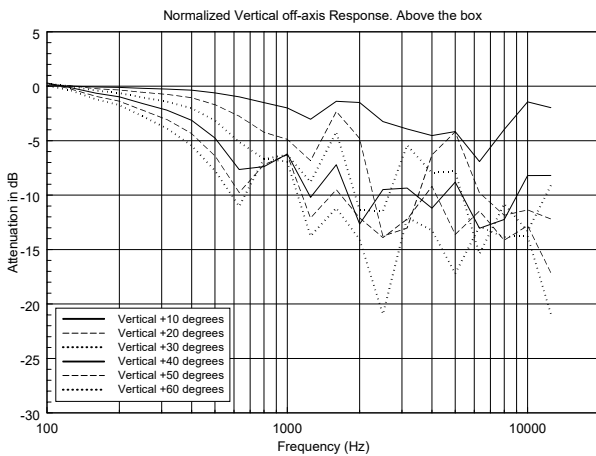
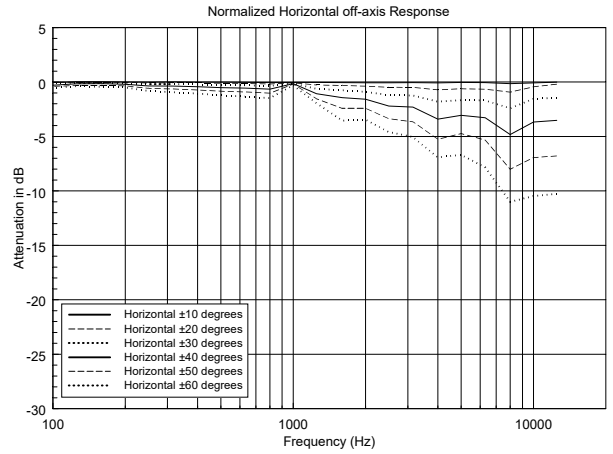
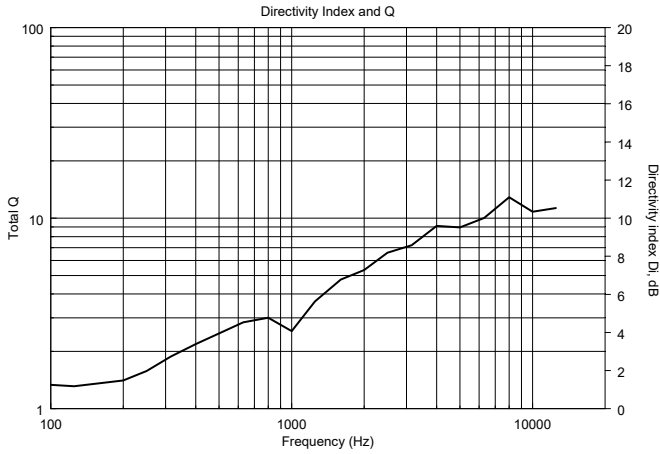
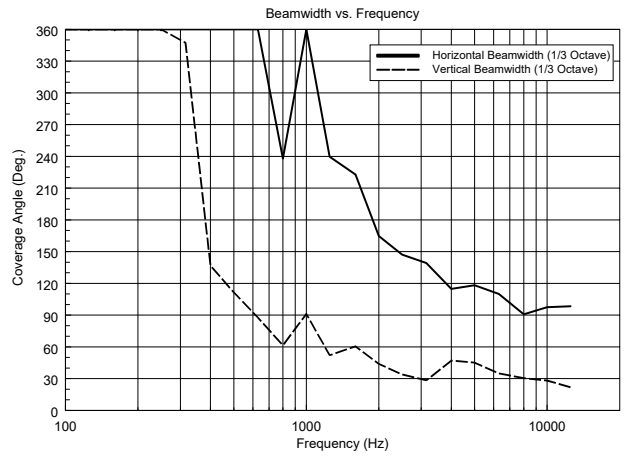
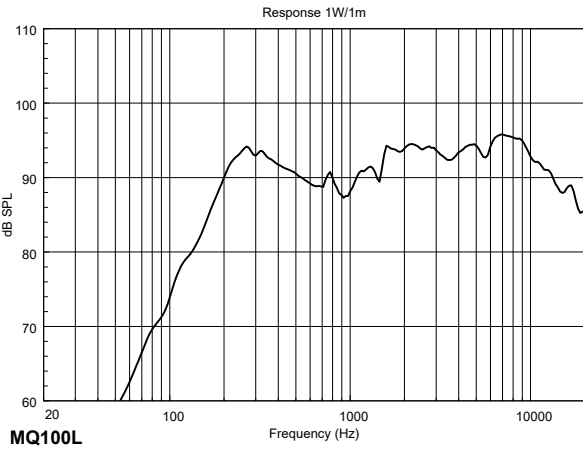

HORIZONTAL 1/3 POLAR PLOT

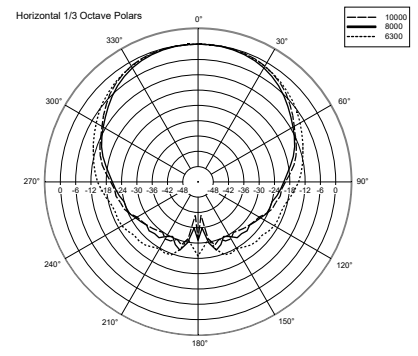
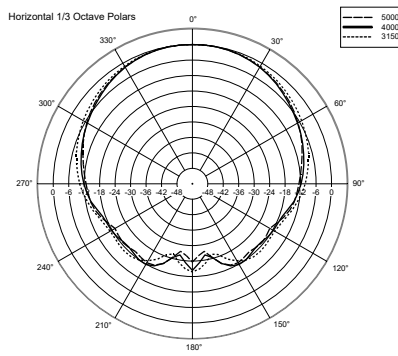
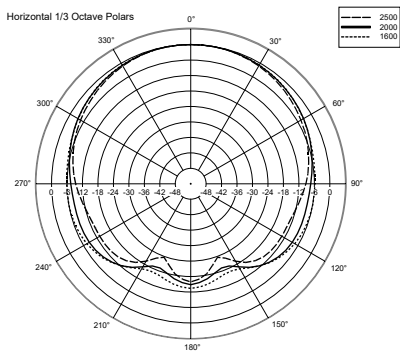
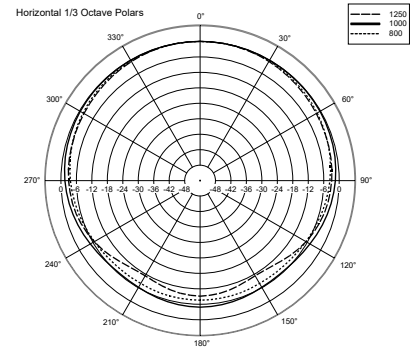
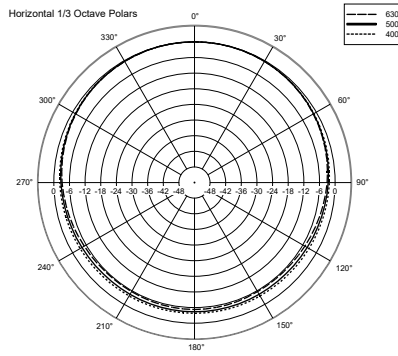
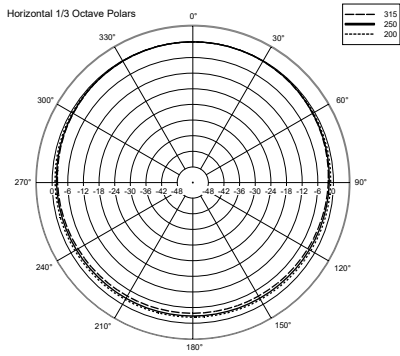

VERTICAL 1/3 POLAR PLOT

