

DP 5EN

PROYECTOR UNIDIRECCIONAL DE SONIDO

DESCRIPCIÓN

El modelo DP 5EN es un proyector de sonido resistente a la intemperie diseñado para instalaciones que requieran una gran inteligibilidad en los mensajes de alarma y un gran sonido. Se puede instalar tanto en interiores como en exteriores gracias a su grado de protección IP65. Además, su moderno y atractivo diseño lo convierten en el producto perfecto para entornos donde los proyectores tengan también una función arquitectónica y contribuyan a mejorar la estética global del lugar.



CARACTERÍSTICAS

- Transductor de banda completa de 5".
- Potencia seleccionable (100 V): 20 W - 10 W - 5 W - 2,5 W.
- Sensibilidad de 88 dB.
- Color blanco RAL 9016.
- Carcasa ignífuga de ABS, rejilla de acero.
- Bloque de terminales de entrada y salida de cerámica.
- Protección de fusible térmico.
- Grado de protección IP65.

ESPECIFICACIONES

Especificaciones acusticas	Respuesta en frecuencia (-10 dB)	80 Hz ÷ 20000 Hz
	SPL máx. a 1 m	101 dB
	SPL máx. a 4m	89 dB
	Ángulo de cobertura	210°
	Sensibilidad del sistema	88 dB
	Sensibilidad del sistema 1 W a 4 m	76 dB
Sección de potencia	Amplification	Full Range
	Manejo de potencia	20 W
	Manejo de potencia pico	80 W PEAK
	Protecciones	Thermal fuse
	Amplificador recomendado	DMA 504, DMA 162, DMA 82, DMA 162P, DXT 3000, DXT 4000, DXT 7000
Transductores	Rango completo	1 x 5.0"
Sección de entrada/Sección de salida	Conectores de entrada	Ceramic screw terminals
	Conectores de salida	Ceramic screw terminals
	Transformador de voltaje constante	100 V
	Selección de potencia 1	20 W - 500 ohm
	Selección de potencia 2	10 W - 1000 ohm
	Selección de potencia 3	5 W - 2000 ohm
	Selección de potencia 4	2.5 W - 4000 ohm
Cumplimiento estándar	Grado de protección IP	IP 65
	Safety agency	CE compliant
	Certificado EN54-24	Yes
	Número de CPR	0068-CPR-058/2014
Especificaciones físicas	Hardware	Wall mount metal plate
	Color	White - RAL 9016
Tamaño	Altura	183 mm / 7.2 inches
	Ancho	176 mm / 6.93 inches
	Profundidad	261 mm / 10.28 inches
	Peso	2.61 kg / 5.75 lbs
Informaciones de envío	Altura de paquete	230 mm / 9.06 inches
	Anchura de paquete	400 mm / 15.75 inches
	Profundidad de paquete	380 mm / 14.96 inches
	Peso de paquete	3.54 kg / 7.8 lbs



CÓDIGO DE ARTÍCULO

- **13133076**

DP 5EN

White - RAL 9016

EAN 8024530011123

DRAWINGS

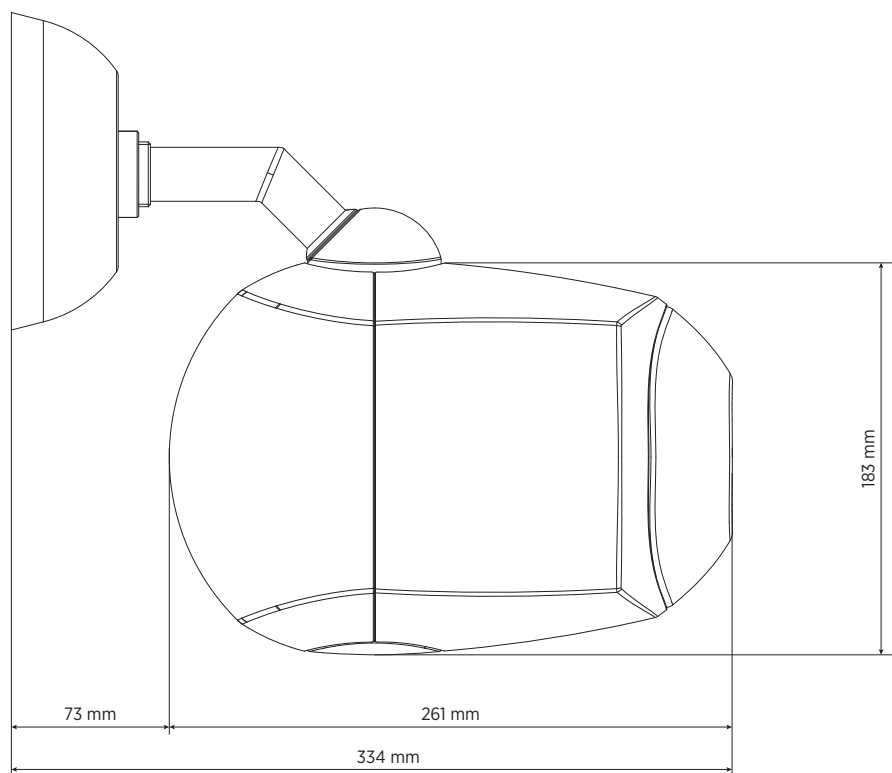
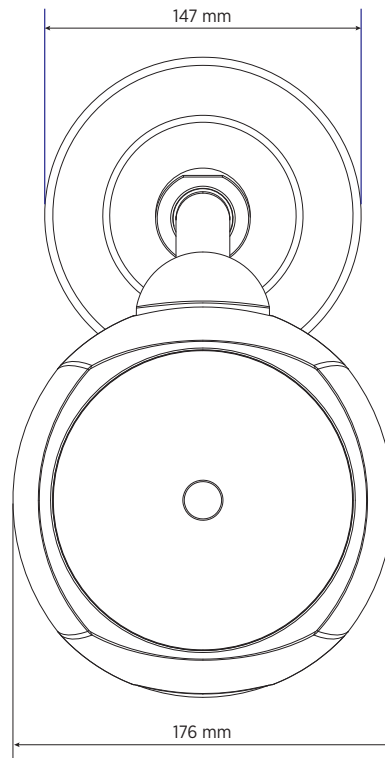

SCHEMATICS



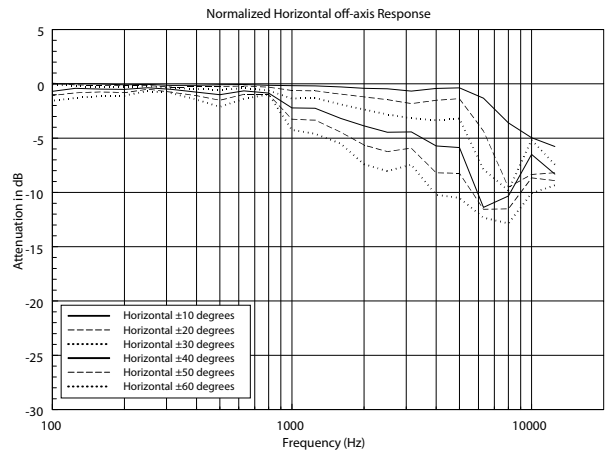
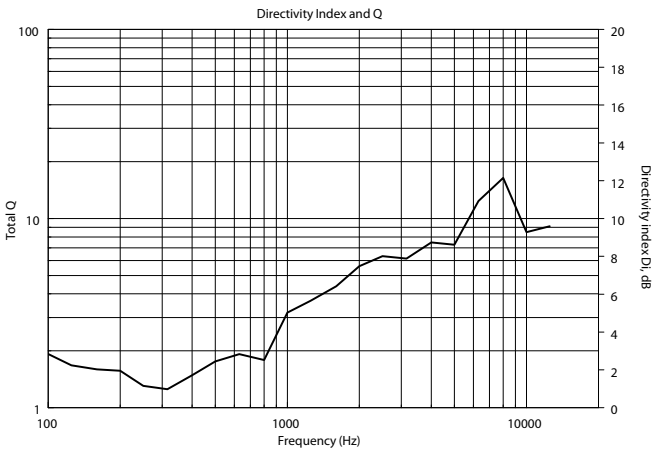
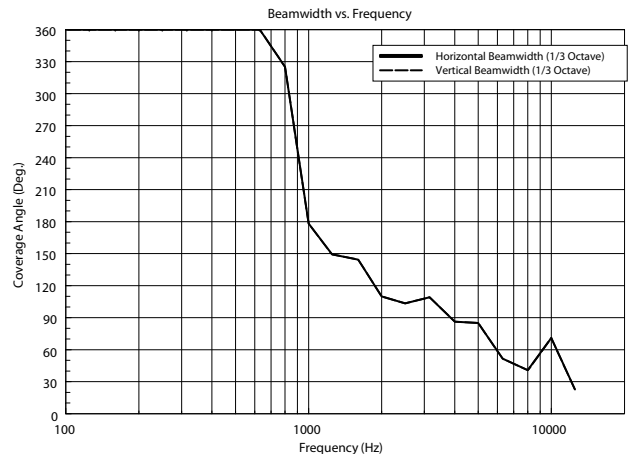
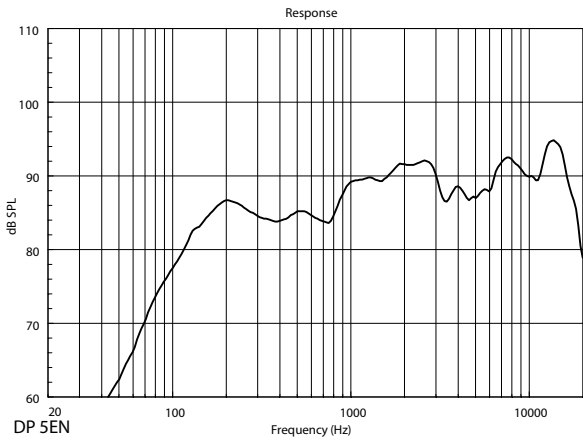

HORIZONTAL 1/3 POLAR PLOT

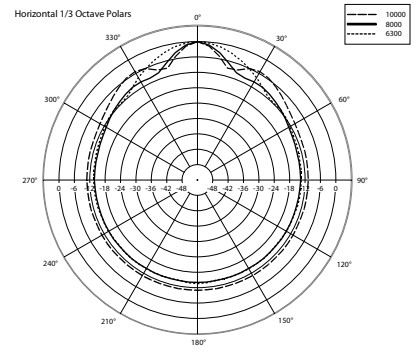
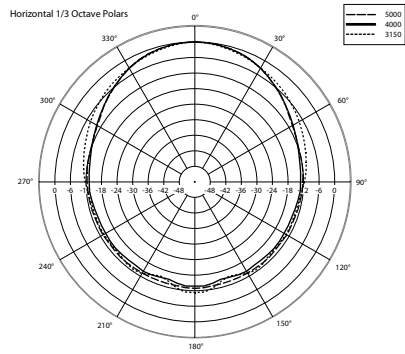
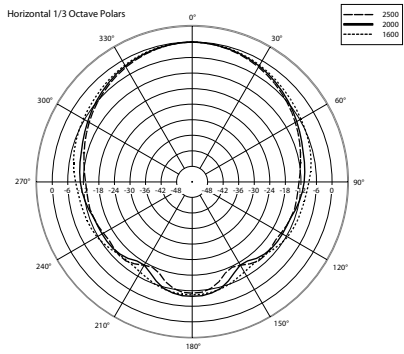
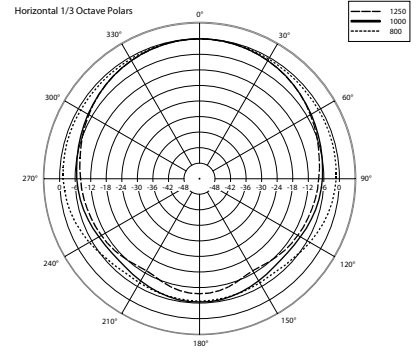
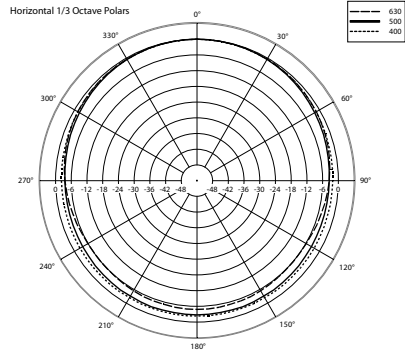
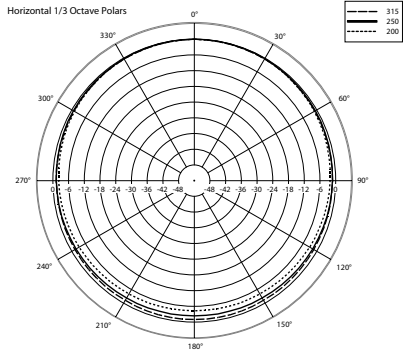



ACCESORIOS

NOTAS

NO SE PRECISA ADVERTENCIA para PERSONAS CON CAPACITACIÓN (EN 50110) para voltajes de AUDIO de hasta 120 V cuando hay señales de advertencia cerca de los terminales de conexión. En caso de que el voltaje de AUDIO no supere los 71 V, no serán necesarias señales de advertencia. No es necesario conectar a tierra las partes de metal de los altavoces equipados con transformadores y que estén conectados a salidas de amplificadores de 70,7 V / 100 V (ref. EN 62368-1 artículo 4.3.2.2), a no ser que la normativa local así lo requiera.
