

CS 6940EN

ALTAVOZ DE COLUMNA DE DOS VÍAS

DESCRIPCIÓN

El CS 6940EN es un altavoz de dos vías de dimensiones muy compactas. Dispone de 8 altavoces de banda ancha de 3,5" y un tweeter con bobina de 0,79". Este modelo implementa varias soluciones tecnológicas innovadoras que garantizan una reproducción altamente inteligible del mensaje vocal. Incluye un transformador de línea para conectar las columnas directamente a sistemas de voltaje constante de 70 V o 100 V y, gracias al selector rotatorio de potencia, es posible seleccionar diferentes valores de potencia (40 - 20 - 10 - 5 W) recibida. Gracias al grado de protección IP66, también puede utilizarse en exteriores. Ideal para aplicaciones de alarma por voz con certificación EN54, como aeropuertos, estaciones de tren, de metro, iglesias, fábricas, almacenes, centros comerciales, etc.

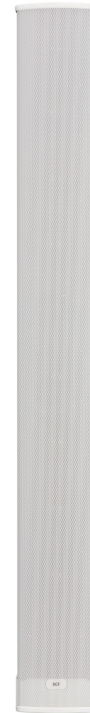

CARACTERÍSTICAS

- Ideal para reproducción de voz, con gran inteligibilidad en entornos de acústica compleja, tanto para interiores como exteriores, adecuado también para música
- Potencia RMS: 40 W
- Ocho altavoces de medios de 3,5" y un tweeter central con bobina de 0,79"
- Construcción IP 66 resistente a la intemperie para uso también en exteriores, resistente soporte articulado de resina, tornillos de acero inoxidable
- Cuerpo de aluminio y rejilla en acero pintado al horno Blanco RAL 9003
- Soporte articulado para montaje en pared incluido
- Certificación EN 54-24:2008

ESPECIFICACIONES

Especificaciones acusticas	Respuesta en frecuencia (-10 dB)	140 Hz ÷ 20000 Hz
	SPL máx. a 1 m	109 dB
	SPL máx. a 4m	97 dB
	Ángulo de cobertura horizontal	194°
	Ángulo de cobertura vertical	30°
	Sensibilidad del sistema	95 dB
	Sensibilidad del sistema 1 W a 4 m	83 dB
Sección de potencia	Amplification	Full Range
	Manejo de potencia	40 W
	Manejo de potencia pico	160 W PEAK
	Protecciones	Thermal fuse
	Amplificador recomendado	DXT 3000, DXT 4000, DXT 7000
Transductores	Tweeter de domo	1 x 0.75"
	Rango completo	8 x 3.0"
Sección de entrada/Sección de salida	Conectores de entrada	Ceramic screw terminals
	Conectores de salida	Ceramic screw terminals
	Transformador de voltaje constante	70/100 V
	Selección de potencia 1	40 W - 250 ohm
	Selección de potencia 2	20 W - 500 ohm
	Selección de potencia 3	10 W - 1000 ohm
	Selección de potencia 4	5 W - 2000 ohm
Selección de potencia 5	2.5 W - 4000 ohm	
Cumplimiento estándar	Grado de protección IP	IP 66
	Safety agency	CE compliant
	Certificado EN54-24	Yes
	Número de CPR	1488-CPR-0490/W
Especificaciones físicas	Color	White - RAL 9003
Tamaño	Altura	995 mm / 39.17 inches
	Ancho	114 mm / 4.49 inches
	Profundidad	96 mm / 3.78 inches
	Peso	7 kg / 15.43 lbs
Informaciones de envío	Altura de paquete	200 mm / 7.87 inches
	Anchura de paquete	1090 mm / 42.91 inches
	Profundidad de paquete	170 mm / 6.69 inches
	Peso de paquete	8.4 kg / 18.52 lbs



CÓDIGO DE ARTÍCULO

- **13100005**

CS 6940EN

EAN 8024530013684

DRAWINGS

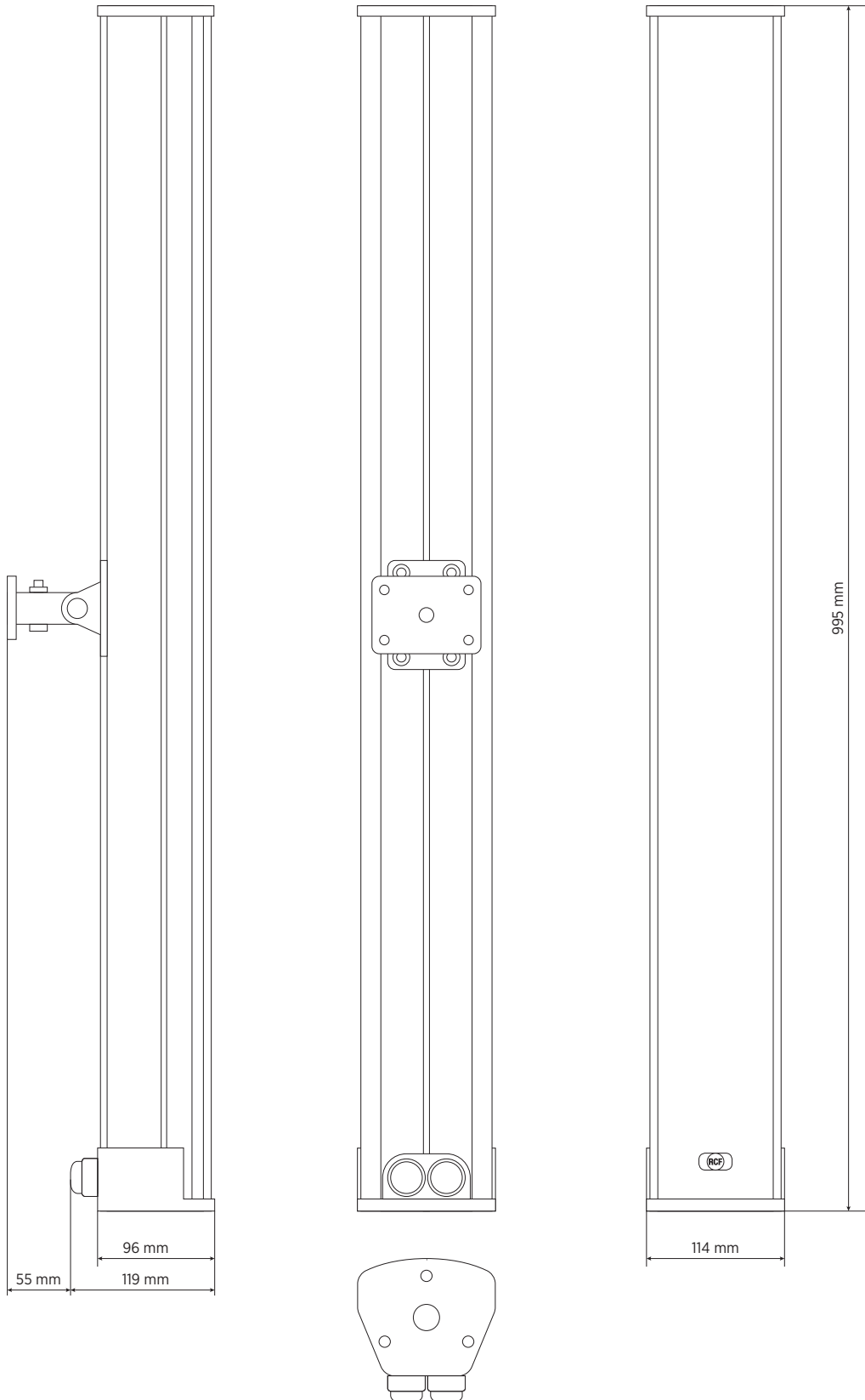

SCHEMATICS

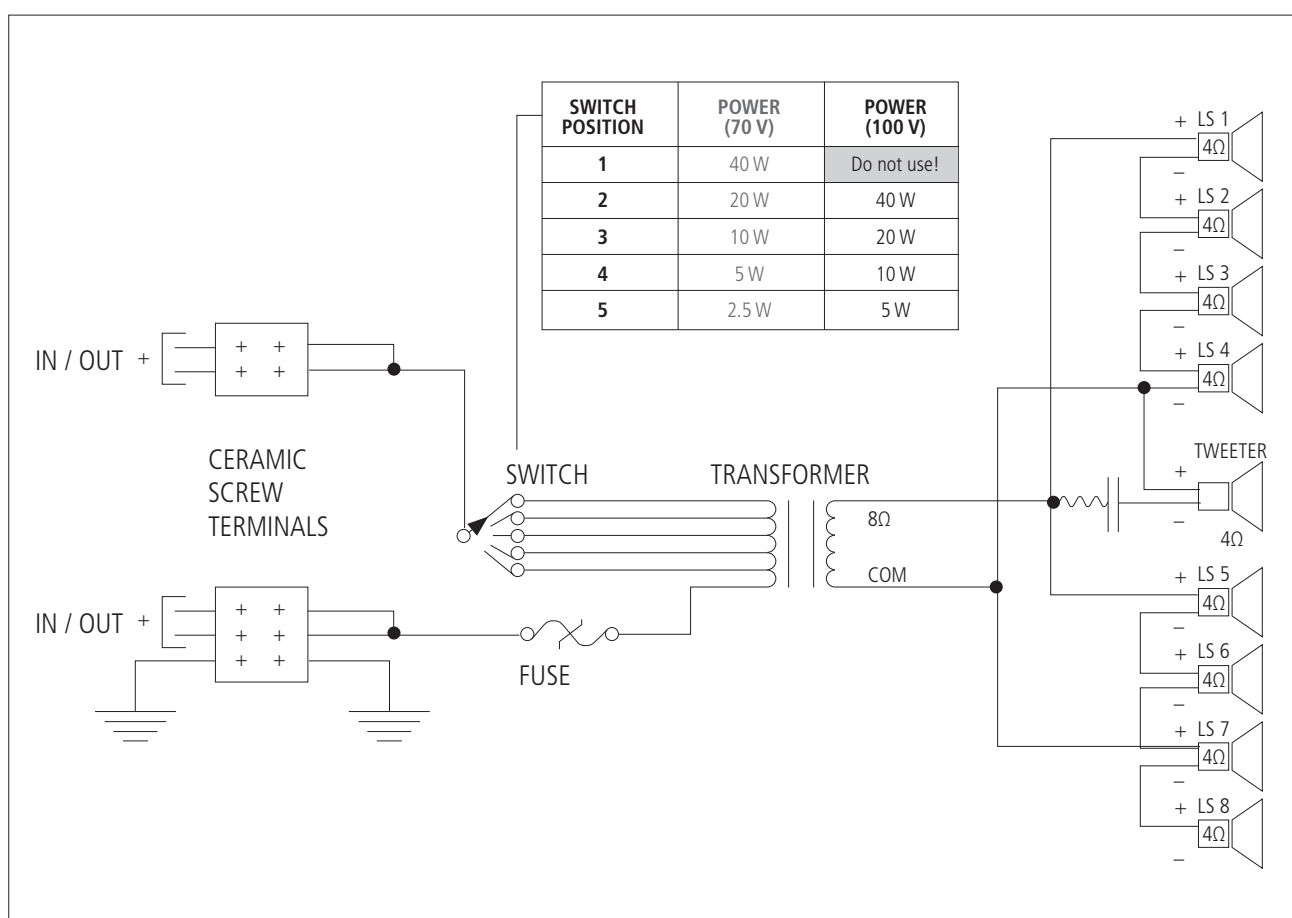

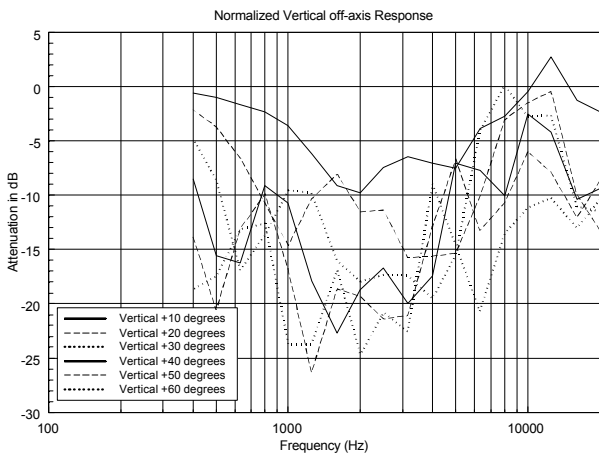
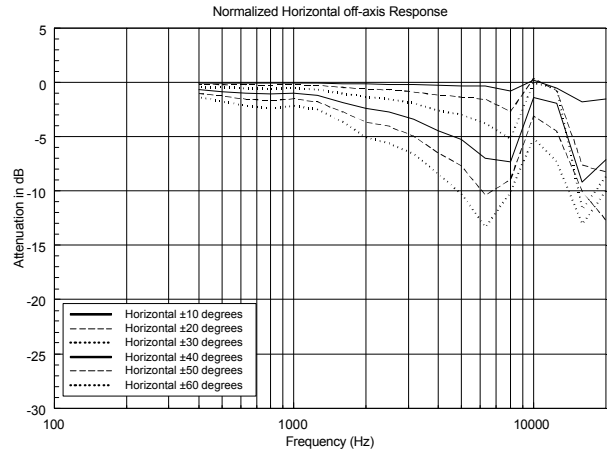
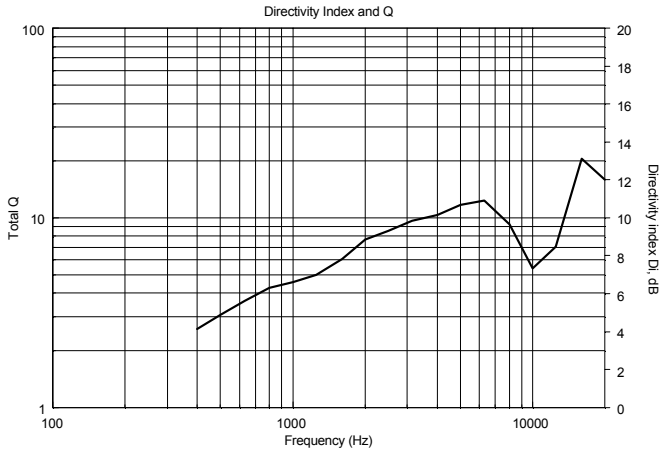
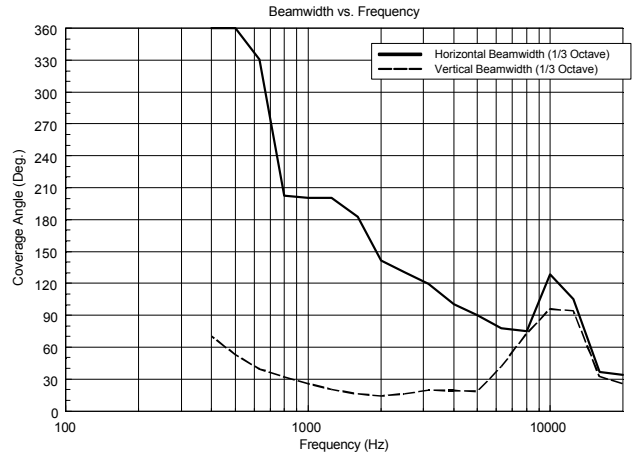

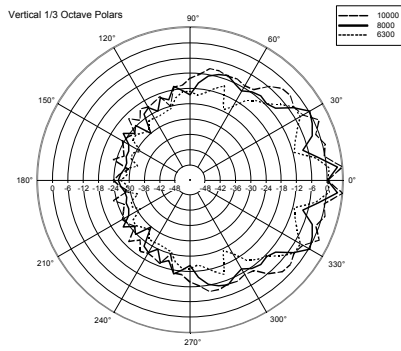
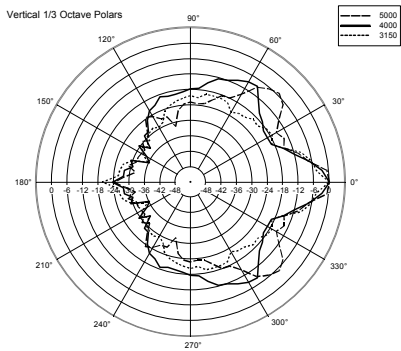
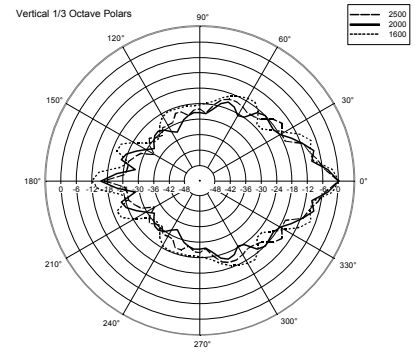
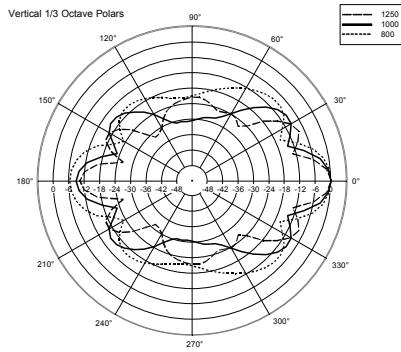
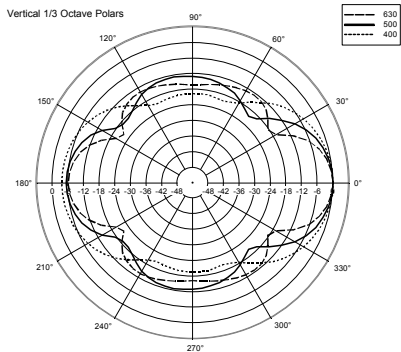
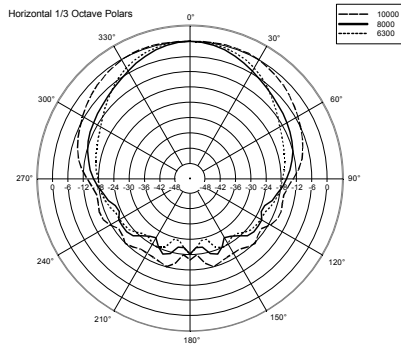
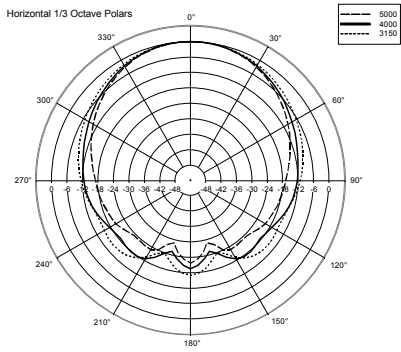
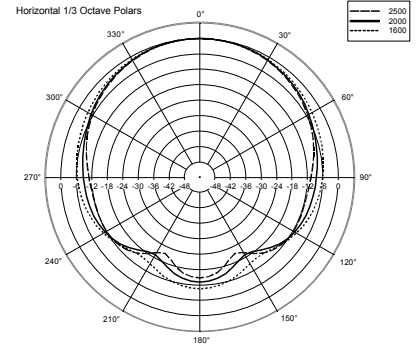
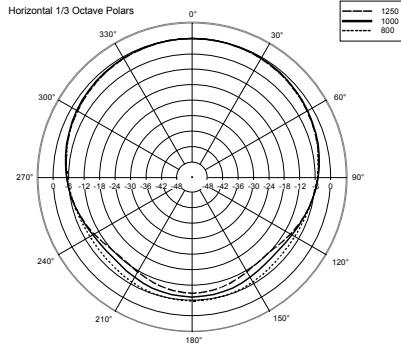
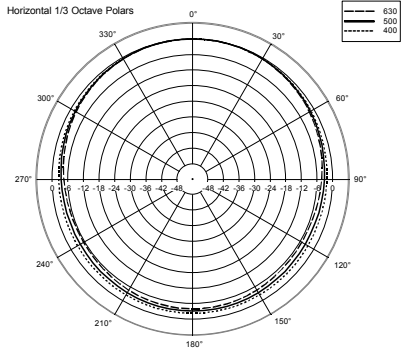



ACCESORIOS